



Aménager la garde-robe



étape par étape



Définissez vos besoins

1

Avec un peu de planification, il est facile d'aménager votre garde-robe et d'ainsi optimiser l'espace disponible pour enfin trouver facilement tous vos articles. Vous serez étonné de constater tout ce qui peut y être rangé.

Situation actuelle

Type de garde-robe

- Standard
- Penderie (Walk-in)

Type de porte

- Pliante
- Coulissante
- Standard
- Accordéon
- Aucune porte

Type d'articles à ranger

Quantité

- Vêtements courts à suspendre
- Vêtements longs à suspendre
- Vêtements pliés
- Souliers
- Cravates / ceintures
- Linge de maison
- Boîtes / livres
- Accessoires divers

Parler la même langue

Étagères

Il existe différents modèles sur le marché.

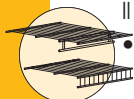

L'étagère à lingerie

est une tablette de grillage simple.



- **L'étagère porte-vêtement** compte une tablette et une tringle standard ou une tringle à glissement continu pour suspendre les vêtements.

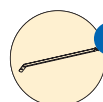
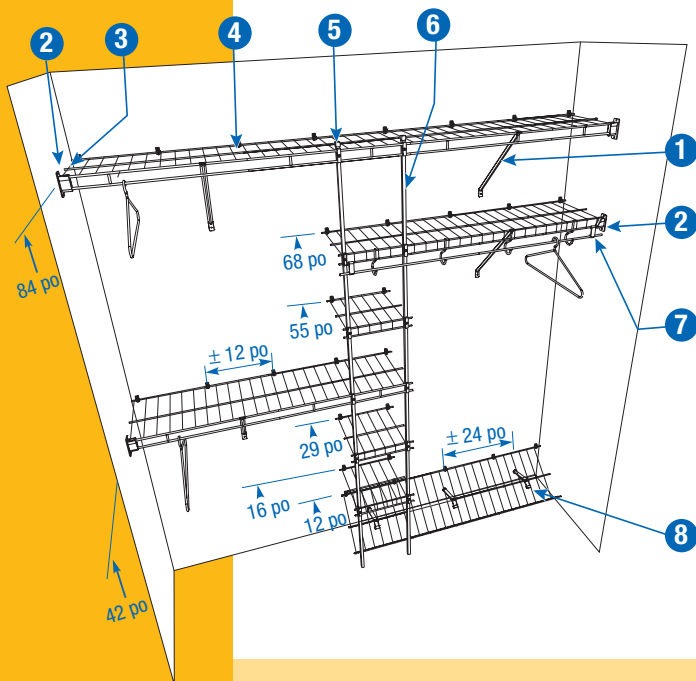

1 Traverse

Elle solidifie l'étagère et prévient l'affaissement.



2 Embout-support pour étagère

Support posé sur les extrémités des tablettes qui supporte le devant de l'étagère. Il varie selon l'étagère choisie.

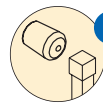

3 Embout de finition

Petit bouchon posé à l'extrémité des étagères et des tiges verticales. Il protège le mur et les vêtements.

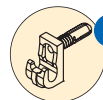

4 Crochet arrière

Il maintient l'arrière de l'étagère au mur du fond. Différents modèles sont offerts en magasin.

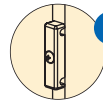

5 Joint d'assemblage et vis auto-perçante

Ils maintiennent et supportent l'étagère à la tige verticale.



6 Tige verticale

Elle offre une plus grande flexibilité dans le design de votre unité de rangement et supporte les étagères dans la partie centrale. Elle permet de superposer plusieurs étagères et de supporter plus de poids.

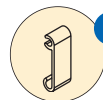

7 Joint d'assemblage porte-vêtement

Il prévient la chute des vêtements dans le cas des étagères porte-vêtement sans embout-support.

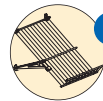

8 Support pour porte-chaussure

Il permet l'inclinaison de l'étagère pour déposer les chaussures. Différents systèmes de rangement sont offerts en magasin.

Tracez le plan

2

- ▶ **Vue de dessus.** Cette étape permet de déterminer la profondeur disponible pour les étagères et la possibilité d'installer des étagères de coin. Mesurez la longueur et la largeur de la garde-robe et inscrivez les mesures aux endroits appropriés. Il est important d'indiquer tous les éléments qui pourraient être nuisibles lors de la pose (ex. : les conduits de ventilation). La largeur standard est de 12 po. Cependant, des étagères de 9 po, 16 po et 20 po sont aussi offertes.
- ▶ **Vue de face.** Mesurez la hauteur de la garde-robe. À l'aide du quadrillé, dessinez la structure de base de la garde-robe. Dans un premier temps, concentrez-vous sur la disposition des étagères. Faites plusieurs essais pour déterminer ce qui répond à vos besoins. Lorsque vous aurez terminé de disposer les étagères, numérotez chacune d'elle et indiquez les longueurs dans le tableau.

Échelle : 2 unités (1/2 pouce) = 1 pied

Vue de dessus

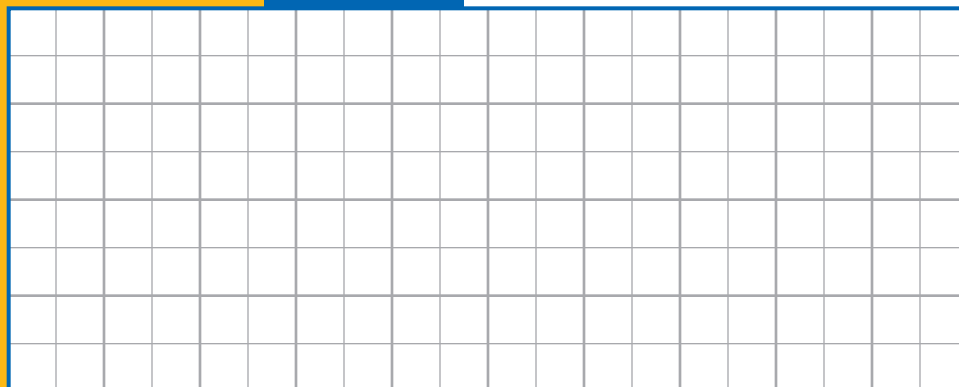

Étagères

No	Longueur (po)	Type
1		
2		
3		
4		
5		
6		
7		
8		
9		

Vue de face







- ▶ Référez-vous au tableau ci-dessous et positionnez les accessoires de fixation sur votre quadrillé.











Accessoires	Indication
Embout-support	Un (1) à chaque extrémité des étagères.
Crochet arrière	Un (1) à chaque 12 po (30 cm).
Traverse	Une (1) à chaque 30 po (76 cm).
Tige verticale	Selon l'aménagement.
Joint d'assemblage et vis auto-perçante	Un (1) à chaque croisement entre l'étagère et la tige verticale.
Joint d'assemblage porte-vêtement	Un (1) à chaque extrémité de l'étagère porte-vêtement qui n'a pas d'embout-support.
Embout de finition	2 à 3 pour chaque extrémité, selon le type d'étagère. Un (1) pour chaque tige verticale.
Support pour porte-chaussure	Un (1) à chaque 24 po (60 cm).

Dressez la liste des articles







3

À l'aide de votre dessin, indiquez dans le tableau suivant, la liste des articles nécessaires à l'aménagement et la quantité pour chaque article.

Étagères		Largeur	Longueur	\$ unitaire	Quantité	\$ total
	<input type="checkbox"/> Étagère à lingerie	<input type="checkbox"/> 9 po <input type="checkbox"/> 12 po <input type="checkbox"/> 16 po <input type="checkbox"/> 20 po	<input type="checkbox"/> 24 po <input type="checkbox"/> 48 po <input type="checkbox"/> 72 po <input type="checkbox"/> 96 po <input type="checkbox"/> 144 po			
	<input type="checkbox"/> Étagère porte-vêtement	<input type="checkbox"/> 12 po <input type="checkbox"/> 16 po	<input type="checkbox"/> 48 po <input type="checkbox"/> 72 po <input type="checkbox"/> 96 po <input type="checkbox"/> 144 po			
	<input type="checkbox"/> Étagère de coin					
	<input type="checkbox"/> Tringle tubulaire		<input type="checkbox"/> 72 po			

Accessoires de fixation		\$ unitaire	Quantité	\$ total
	<input type="checkbox"/> Crochet arrière			
	<input type="checkbox"/> Embout support			
	<input type="checkbox"/> Embout de finition			
	<input type="checkbox"/> Traverse Longueur <input type="checkbox"/> 9 po <input type="checkbox"/> 16 po (Selon la largeur des étagères) <input type="checkbox"/> 12 po <input type="checkbox"/> 20 po			
	<input type="checkbox"/> Joint d'assemblage porte-vêtement			
	<input type="checkbox"/> Tige verticale			
	<input type="checkbox"/> Joint d'assemblage et vis auto-perçante			
	<input type="checkbox"/> Support pour tringle tubulaire			
	<input type="checkbox"/> Embout pour tringle tubulaire			
	<input type="checkbox"/> Support pour porte-chaussure			
	<input type="checkbox"/> Joint d'assemblage pour tringle			





4

Accessoires de rangement		Type	\$ unitaire	Quantité	\$ total
<input type="checkbox"/> Porte-chaussure		<input type="checkbox"/> Mural			
		<input type="checkbox"/> Plancher			
		<input type="checkbox"/> Porte			
<input type="checkbox"/> Crochet		<input type="checkbox"/> Mural			
		<input type="checkbox"/> Porte			
<input type="checkbox"/> Porte jupes / pantalons					
<input type="checkbox"/> Porte-cravate / ceintures		<input type="checkbox"/> Mural			
		<input type="checkbox"/> Suspendu			
<input type="checkbox"/> Panier		<input type="checkbox"/> Mural			
		<input type="checkbox"/> Superposable			
		<input type="checkbox"/> Structure sur rail			
<input type="checkbox"/> Chariot roulant					

Bien que les accessoires de fixation soient différents, l'aménagement se fait de la même façon. Les étagères sont cependant limitées à une profondeur de 16 po.

Système d'étagères « mur à mur »

Il existe aussi un système d'étagère entièrement réglable et qui s'adapte très bien aux garde-robes. Il est possible d'altérer la hauteur des tablettes sans réinstaller les accessoires de fixation. Le système « mur à mur » nécessite l'installation d'un seul rail horizontal au haut du mur et de quelques montants muraux à encoche auxquels on peut fixer les supports à tablettes réglables. Très flexible, ce système est idéal pour les garde-manger et autres espaces de rangement.

Système d'étagères « mur à mur »		\$ unitaire	Quantité	\$ total
<input type="checkbox"/> Rail horizontal de 48 po				
<input type="checkbox"/> Montant mural à encoche double 72 po				
<input type="checkbox"/> Support réglable pour les étagères				
<input type="checkbox"/> Ancrage et vis pour un rail				
<input type="checkbox"/> Monture pour tringle				
<input type="checkbox"/> Étagère				

TOTAL _____

